



Wir beraten Sie gern!



Brennwert - Abgassysteme

Unterschiedliche bauliche Gegebenheiten erfordern unterschiedliche Abgassysteme:

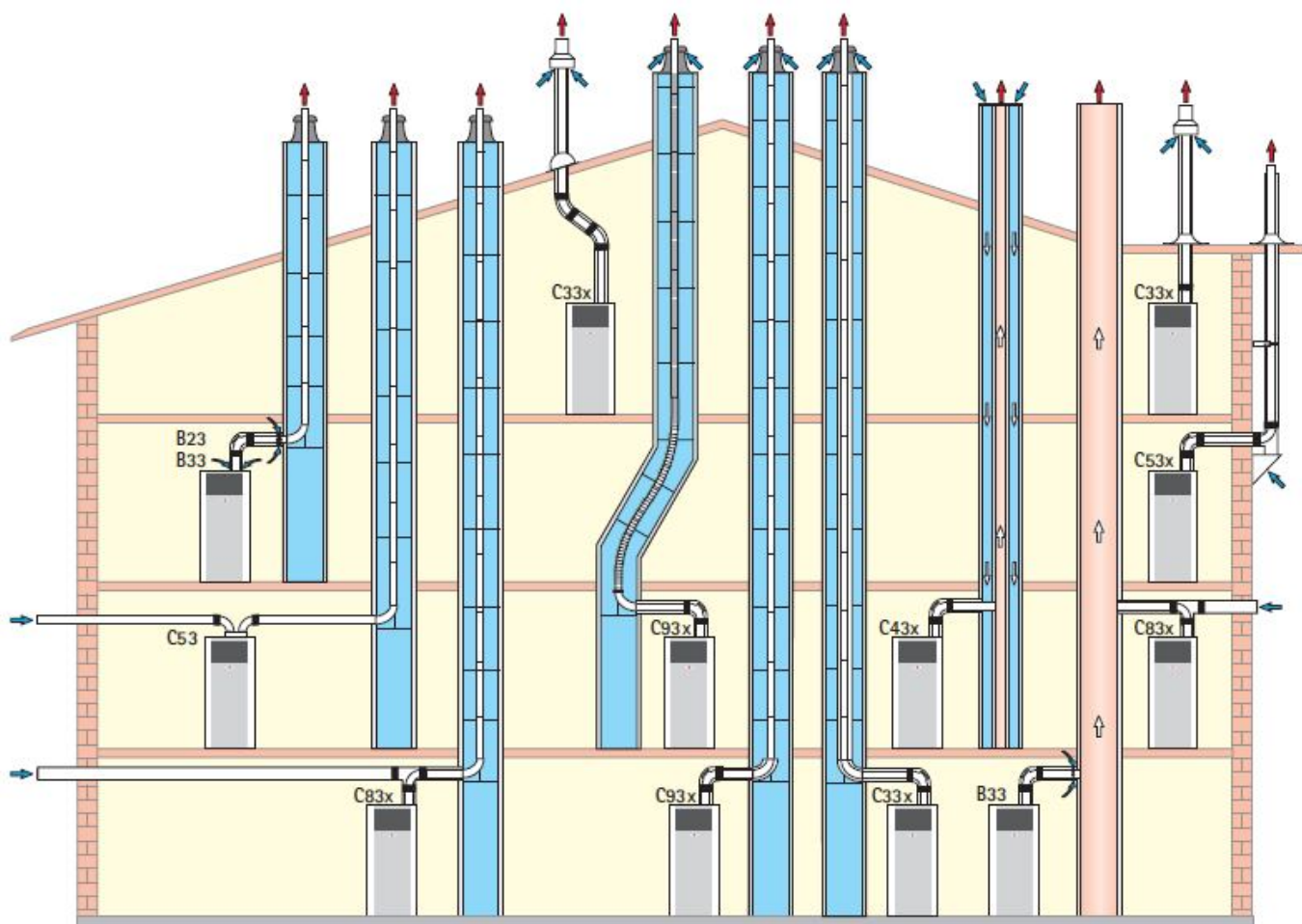



Paket A

Paket für Luft-/Abgasführung senkrecht durch Schrägdach, bestehend aus:

- 1 Luft-/Abgasrohr für senkrechte Dachdurchführung (Länge 1200-1700 mm)
- 1 Luft-/Abgasrohr mit Revisionsöffnung (Länge 250 mm)
- 1 Befestigungsbügel für Luft-/Abgasführung senkrecht
- 1 Universalpfanne für Schrägdach mit 25° - 45° Neigung mit flexibler, beschichteter Schürze unten

Erhältlich in:

DN 60/100
DN 80/125
DN 100/150



Paket B

Paket für Luft-/Abgasführung waagrecht geeignet für Wand- oder Dachdurchführung, weiß, steckbar bestehend aus:

- 1 Revisionsbogen 87°, weiß, steckbar
- 1 Luft-/Abgasrohr, weiß, steckbar (Länge 1000 mm)
- 1 Luft-/Abgasrohr mit Windschutz (Länge bei DN60/100 = 750 mm) (Länge bei DN80/125 = 1040 mm)
- 2 Rosetten

Erhältlich in:

DN 60/100
DN 80/125

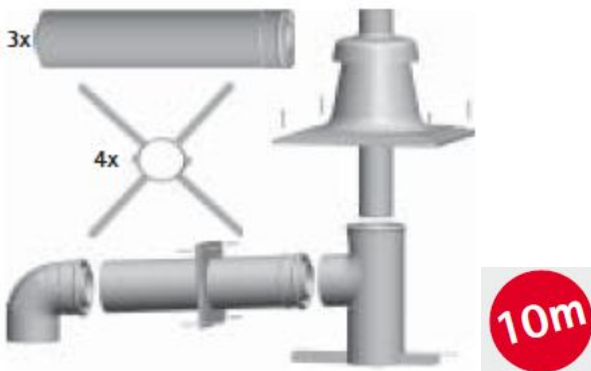

Paket C



Paket für konzentrische Luft-/Abgasführung in Schacht, weiß, steckbar, bestehend aus:

- 1 Revisionsbogen 87°, weiß, steckbar
- 1 Luft-/Abgasrohr, weiß, steckbar (Länge 500 mm)
- 1 Rosette
- 1 konzentrischer Stützbogen 87° mit Auflageschiene
- 1 Schachtabdeckung aus Kunststoff mit integrierter Luft-/Abgasführung Mündungsstück UV-stabilisiert
- 3 Luft-/Abgasrohren, weiß, steckbar (Länge 2000 mm)
- 4 Abstandhaltern für konzentrische Luft-/Abgasführung

Erhältlich in:

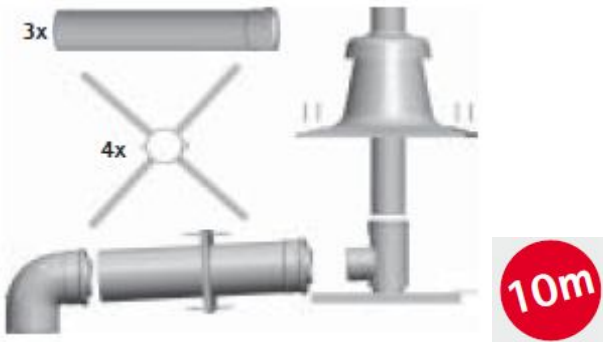
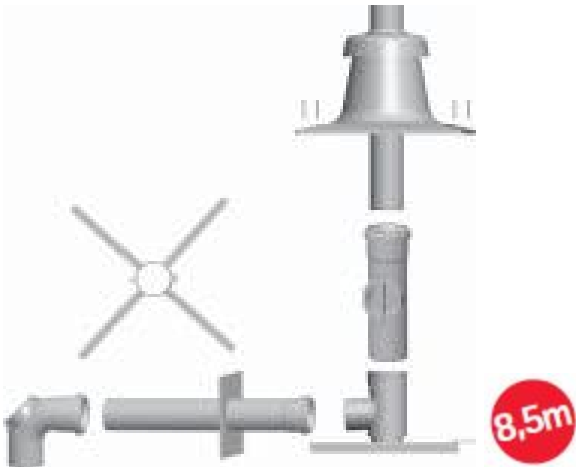
DN 60/100
DN 80/125

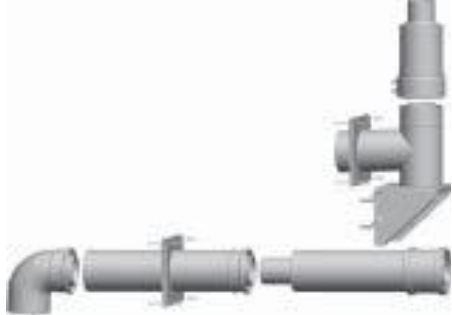
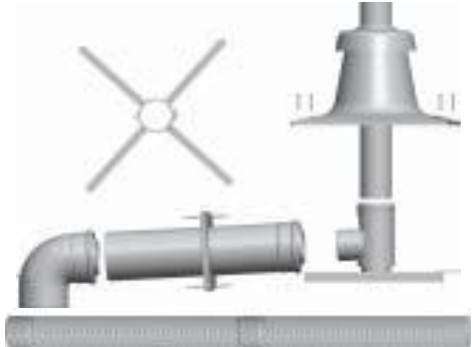
	<p>Paket D</p> <p>Anschlusspaket an feuchteunempfindlichen LAS oder für Abgasleitung mit Schachteinbau, weiß, steckbar, bestehend aus:</p> <ul style="list-style-type: none"> 1 Revisionsbogen 87°, weiß, steckbar 1 Luft-/Abgasrohr, weiß, steckbar (Länge 500 mm) 1 Rosette 1 Abgasrohr (Länge 500 mm) aus Polypropylen bis 120°C für Schachteinbau <p>Erhältlich in:</p> <p style="padding-left: 40px;">DN 60/100 DN 80/125</p>
	<p>Paket E</p> <p>Paket für Abgasleitung mit Schachteinbau, weiß, steckbar, bestehend aus:</p> <ul style="list-style-type: none"> 1 Revisionsbogen 87°, weiß, steckbar 1 Luft-/Abgasrohr, weiß, steckbar (Länge 500 mm) 1 Rosette 1 Stützbogen 87° / DN60-80 mm bzw. DN80 mm mit Auflageschiene 1 Schachtabdeckung aus Kunststoff mit integrierter Luft-/Abgasführung Mündungsstück UV-stabilisiert 4 Abstandhalter 3 Abgasrohren DN 80 mm (Länge 2000 mm) aus Polypropylen bis 120°C für Schachteinbau <p>Erhältlich in:</p> <p style="padding-left: 40px;">DN 60/100 DN 80/125</p>
	<p>Paket F</p> <p>Paket für Abgasleitung DN 80 mm aus Polypropylen mit Schachteinbau, bestehend aus:</p> <ul style="list-style-type: none"> 1 Revisionsbogen 87° 1 Abgasrohr (Länge 500 mm) 1 Rosette 1 Stützbogen 87° mit Auflageschiene 1 Revisionsrohr 1 Schachtabdeckung aus Kunststoff mit integrierter Luft-/Abgasführung Mündungsstück UV-stabilisiert 4 Abstandhalter 4 Abgasrohren (Länge 2000 mm) aus Polypropylen bis 120°C für Schachteinbau <p>Erhältlich in:</p> <p style="padding-left: 40px;">DN 60/100 DN 80/125</p>

	<p>Paket G</p> <p>Paket für Abgasleitung an der Fassade (Außenwand), DN 80/125, bestehend aus:</p> <ul style="list-style-type: none"> 1 Revisionsbogen 87°, weiß, steckbar 1 Luft-/Abgasrohr, weiß, steckbar (Länge 500 mm) 2 Rosetten 1 konzentrische Mauerdurchführung 1 konzentrischer Außenwandanschluss 1 konzentrischer Mündungsabschluss inkl. Klemmband 3 verstellbaren Wandhalterungen aus Edelstahl zur Befestigung der Abgasleitung an der Außenwand
	<p>Paket H</p> <p>Paket für Abgasleitung flexibel im Schacht mit Schachtabdeckung, Ø 80/125, bestehend aus:</p> <ul style="list-style-type: none"> 1 Revisionsbogen 87°, weiß, steckbar 1 Luft-/Abgasrohr, weiß, steckbar (Länge 500 mm) 1 Rosette 1 Flexibles Rohr Länge 12,5 m 1 Befestigung (Halterung) für flexibles Rohr an der Schachtabdeckung 1 Stützbogen 87° mit Auflageschiene 1 Schachtabdeckung aus Kunststoff mit integrierter Luft-/Abgasführung Mündungsstück UV-stabilisiert 4 Abstandhaltern
	<p>Übergang von Luft-/Abgasführung DN60/100 auf Luft-/Abgasführung DN80/125, weiß, steckbar</p>

Brennwert-Abgaspakete auch von ATEC erhältlich!
Gern beraten wir Sie am Telefon, oder per Email.

TheKeSo GmbH

Tel.: 0231 - 97 85 428

email: info@thekeso.de

web: www.thekeso.de